

# PRS DC CR Reactor Recycle

CR-2.8R / CR-5.0R / CR-X

## 取扱説明書

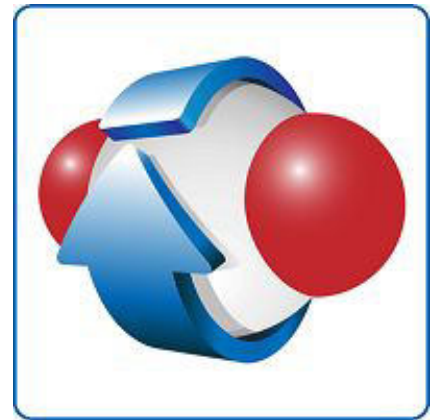

CO2 リサイクル



PRS.LTD

PRS 商品をお買上げ頂き有難うございます。ご使用前にこの取扱説明書を良くお読み頂き正しくご使用ください

## ご使用になる前に

お守り頂く内容の種類を次の絵柄で区分し説明しています



**警告**： 警告事項を守らないと人体及び周囲に重大な事故を起こす恐れがあります



**注意**： 注意事項を守らないとケガを負ったり、製品が破損を起こす恐れがあります

- CRリアクター本体・ポンプユニット・その他パーツ類を箱から取出し、本体・ポンプ・AC/DCアダプターのリード線等  
その他パーツ類に破損がないか確認してください(図-1 DC CR Reactor Recycle セット内容を参照)
- CRリアクターは様々なデリケートなパーツを多く使用しています。取扱不十分による破損は保証対象外となります  
ので取扱には十分注意してください。
- AC/DCアダプターはこのポンプ 専用アダプターを使用している所以他のAC/DCアダプターは使用しないでください
- AC/DC アダプターは放熱する為熱くなります。風通しの良い個所に設置してください
- DCポンプは発熱するので専用のポンプガードは外さないでください
- DC ポンプスピードコントローラーのドライバーは発熱するのでコントローラーは風通しの良い所に設置してください

## 安全上の注意

安全にお使い頂く為に下記を良くお読みになり必ず守ってください



- 本器から発煙や異臭がある時は直ぐに電源ケーブルのコンセントを抜いてください。火災の原因になります
- 電源コードに重い物を乗せたり、加熱、加工、引っ張ったりすると電源が破損し火災や感電の原因になります
- 濡れた手で電源ケーブルを触らないでください。感電の恐れがあります
- 本器は観賞魚専用です。他の用途には使用しないでください
- 本器・AC/DCアダプターは絶対に分解、改造しないでください。火災、感電、故障の原因になります
- 周囲温度35度以上になる環境下ではご使用しないでください
- AC/DCアダプターは、放熱により熱くなりますので、風通しの良い所に設置し素手で触らない様にしてください。やけどになる恐れがあります
- DCポンプスピードコントローラーには防水機能は有りません。取扱には十分注意してください



- 延長コードを使用したり、タコアシ配線をする火災が発生する恐れがあります。延長コードの使用やタコアシ配線はしないでください
- 本機をサンプ内に設置する際は、不安定なところに置くと倒れたりする恐れが有り火災、感電、故障の原因になります

# DC GR Reactor Recycle セット内容

初めに箱から全てのパーツを取出し、以下のセット内容を確認してください

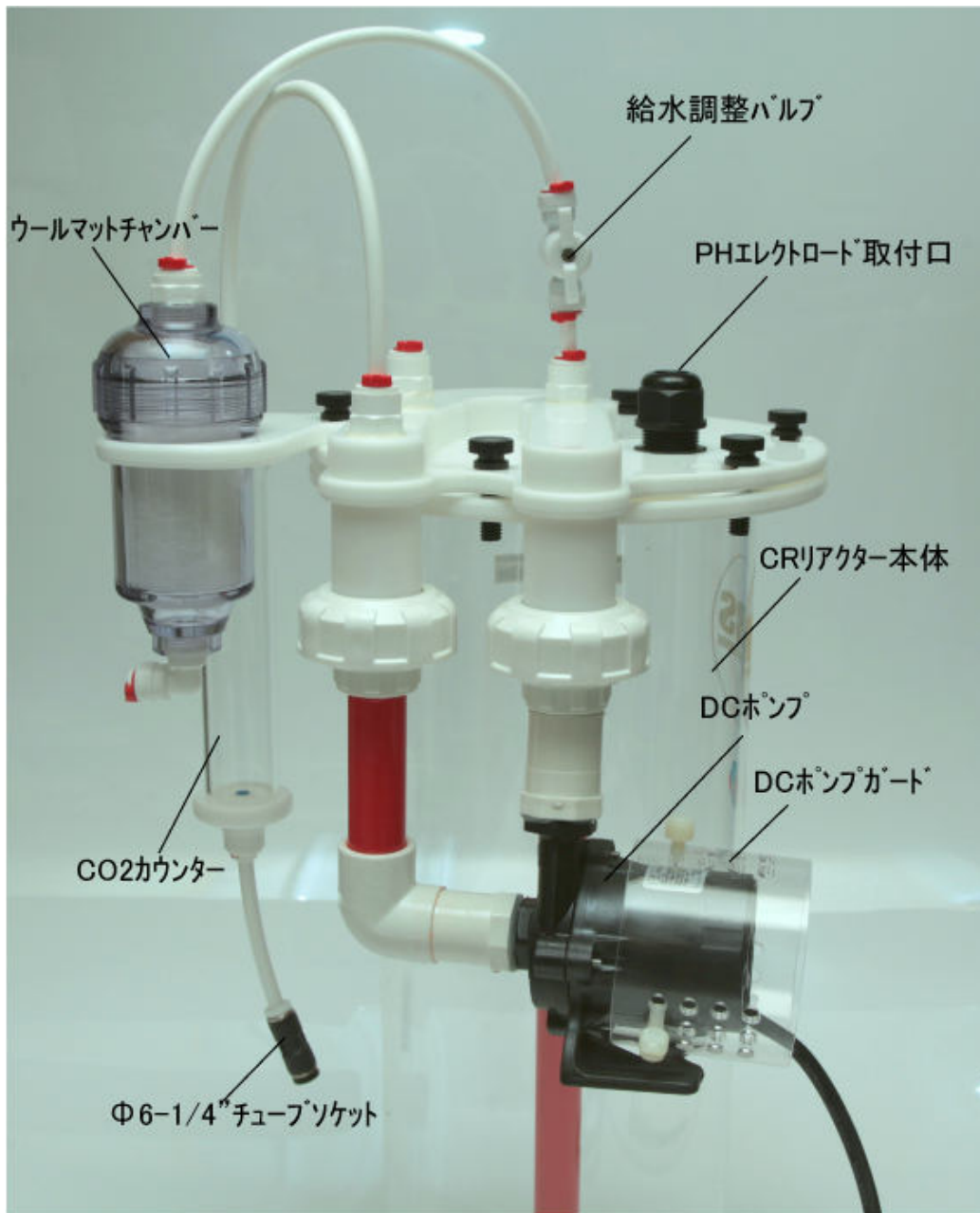

1/4"チューブ 1.5m 2ヶ  
専用チューブホルダ 1ヶ



AC/DCアダプター-24V 4A

図-1 DC GR Reactor Recycle セット内容

# DC CR Reactor Recycle の特徴

このCRリアクターはCO2ガスの節約・サンプルへの混入によるPHの低下防止を更に追究する事を目的に開発されました。よって、CO2ガスを出来るだけ外に放出しないでカルシウムメディアだけの溶解に使用出来るようCO2ガスのリサイクルを強化した構造になっています

## DC CR Reactor Recycle セッティング方法



1. AC/DC アダプターと DC ポンプの接続はしない
2. DC ポンプを本体とポンプ固定ユニオンでセットししっかりと固定
3. リアクターリッドを外しメディアを (Fill up media to this line) まで入れる
4. リアクターリッドを取付け、CO2 カウンターユニットをポンプを手前にして左側にセットする。その後左下写真の様にチューブをチューブ固定パーツを外し奥まで差し込みチューブ固定パーツで固定
5. 出水口から付属チューブ 1/4" でサンプルに付属チューブホルダーでセット
6. サンプルから付属チューブ 1/4" で入水口から海水をいれる
7. リアクター内が海水で満たされ、チューブホルダーに取付けられたチューブから海水が出て来る事を確認
8. DC ポンプコントローラーと AC/DC アダプターを接続して電源を入れる (その際コントローラーのスピードは写真の位置にセット)

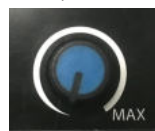

ポンプ停止状態

9. コントローラーのスピードをゆっくり上げ下記のサイズでスピードを決定



CR-2.8R  
(500L/H)

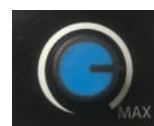

CR-5.0R  
(800L/H)

10. メディア内の気泡等が無くなるまで CO2 ガスは添加せずしばらく循環してください。その際ポンプと反対側を少し高く (2 ~ 3mm 程) すると気泡が早く無くなります

注：リアクターに海水が満たされチューブホルダーに取付けられたチューブから海水が出て来た際にリアクターリッドと本体から海水の漏れがないか確認してください。漏れが有る場合は固定ネジを締め付けるか、リアクターリッドと本体の間に有る O-リングが正しくセットされているか O-リングの溝に異物が無いか確認して再度セットしてください

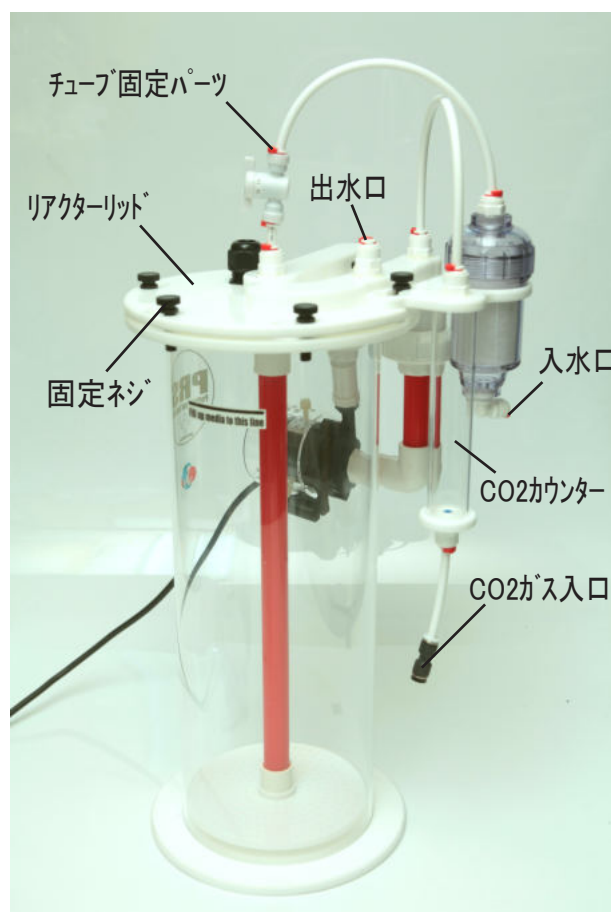

CO2 カウンターユニット

※ CO2 カウンターと CO2 ポンプの接続においては、セッティングの際の良い時に行ってください。(その際 CO2 ポンプに海水が逆流しない様に注意が必要です)

## CR-X(オプション) の使用例

このCRリアクターは使用条件をフレキシブルにする為1チャンバーで製作しています。CR-Xを接続する事で更にご希望のメディア、フォスフェイト・活性炭・・etcを追加し使用する事が出来ます



CR-X(1/4"チューブ 1m 付属)

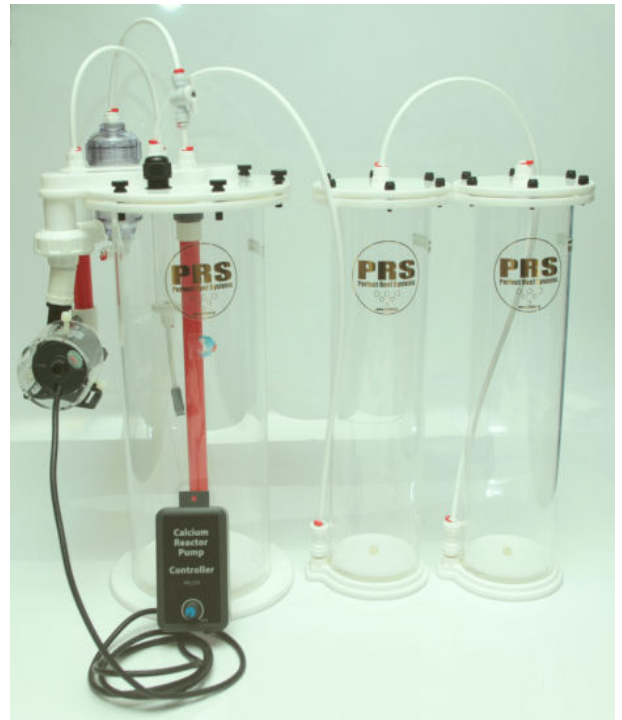

CR-5.0R と CR-X 接続例

# 仕 様

表-1 DC CR Reactor Recycle

モデル	CR-2.8R	CR-5.0R	CR-X
リアクター直径 (Φmm)	150	110	100
寸法 LxDXH(mm)	下図参照		
最大Ca <sup>2+</sup> イオン量 (L)	2.8	5.0	2.3
循環ポンプ (L/H)	0 ~ 1080		
ポンプ電源 24V 4A	AC100V ~ AC240V 50/60Hz		
配管チューブ径 (Φinch)	1/4		
推奨適当水量 (L)	~ 800	~ 1200	-



図-4 CR-2.8R/ CR-5.0R / CR-X 寸法

A large, empty rectangular box with a thin black border, occupying most of the page. It is intended for the user to write the content of their memo.

# 保証書

## 保証規定

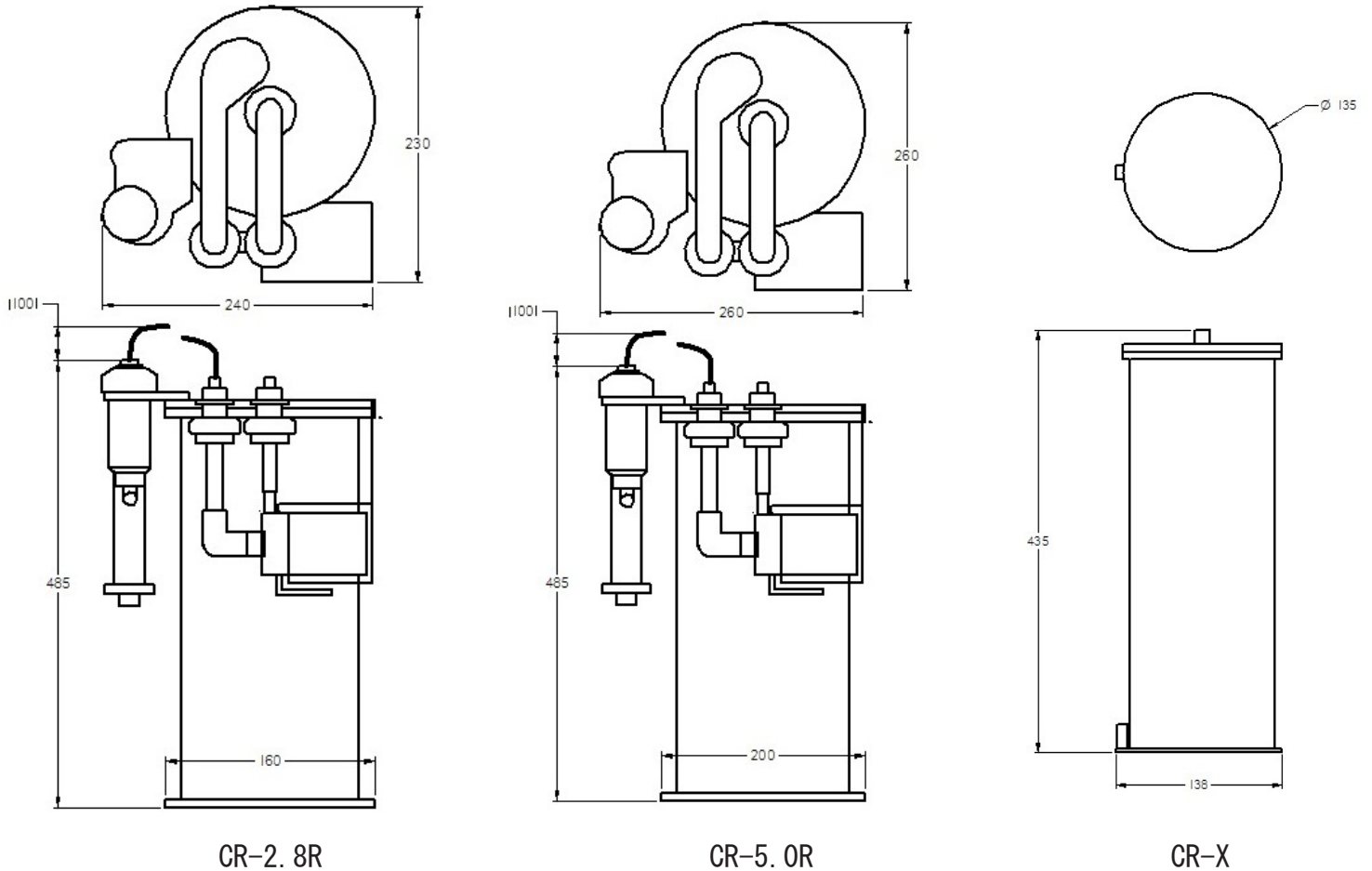
- 本商品は観賞魚用として製造された物です。それ以外での使用による保証は保証外です
- 取扱説明書に従った状態で万一故障が発生した場合、お買上げ日より1年間無償保証いたします
- 保証期間内の無償修理を受ける場合は本保証書を必ず提出してください
- 以下の場合保証期間内でも有料修理となります
  - 1. ご使用上の不注意、誤った使用、改造修理による故障
  - 2. 天変地異による損傷
  - 3. お買上げ後の落下及び運送上の損傷
  - 4. 本保証書のご提示が無い場合
  - 5. 消耗品の摩耗
- 保証書は再発行致しませんので大切に保管してください

- ご注意 : 1. 商品の修理、検査の為の当社への送料及びお客様への送料は、保証期間内・期間経過後に問わずお客様のご負担とさせていただきます
2. この保証書は、本書に指示した保証条件の元で無償保証修理が有効です
3. ホソの故障等による生体等へのいかなる影響に付きましては、当社は責任を放棄致します

商品名	CR-2.8R /CR-5.0R
保証期間	お買上げ日                      年                      月                      日
お客様	ご住所 〒 TEL お名前
販売店	

製造・輸入 / 発売元

PRS. LTD

〒359-0023 埼玉県所沢市東所沢和田 2-37-4

カスタマーサポート : prs@zeoprs/jp